



Wir machen das Tor!

### Garagentor-Systeme und Türen

Objekttüren und Zargen

Industrietor-Systeme

Verlade- und Logistiksysteme

## SEKTIONALTOR ISO 20

Inkl. Torantrieb & Fernsteuerung

Statt 2.155 €  
(UVP d. Herst.) nur

Preis inkl. MwSt., ohne Montage.

**999 €**

## GARAGEN-SEKTIONALTOR-AKTIONEN IM FRÜHJAHR 2025 TOR-AKTION BIS 31.08.2025

### IHR LEITFADEN ZUM WUNSCH-AKTIONSTOR!

Sie suchen ein neues Garagentor? Sie haben Interesse an einem Aktionstor? Wir wollen Ihnen mit diesem Leitfaden die Auswahl des richtigen Aktionstores erleichtern und Sie über weitere Produkte und Zubehör außerhalb der Aktion informieren!

Qualifizierte Beratung zu allen Aktionstores und den zahlreichen Vorteilen erhalten Sie bei Ihrem an der Aktion teilnehmenden Novoferm Fachhändler vor Ort!

## SEKTIONALTOR ISO 45

in Großsicke, inkl. Torantrieb & Fernsteuerung

Statt 2.638 €  
(UVP d. Herst.) nur

Preis inkl. MwSt., ohne Montage.

**1.299 €**



Sie sparen über **1.100 €**

**SEKTIONALTOR ISO 20**  
 Inkl. Torantrieb & Fernsteuerung

Statt 2.155 €  
 (UVP d. Herst.) nur **999 €**  
 Preis inkl. MwSt., ohne Montage.

**IDEAL  
 FÜR DIE  
 RENOVIERUNG  
 GEEIGNET!**

## IN WOODGRAIN: DAS AKTIONSTOR IN GROSSSICKE MIT 20 MM DÄMMUNG

### Moderne Großsicke



TORGRÖSSEN - WOODGRAIN			
Höhe in mm	Breite in mm		
	2.375	2.440	2.500
2.000	✓		✓
2.050		✓	
2.075	✓		✓
2.125	✓		✓

### Oberflächen und Farben

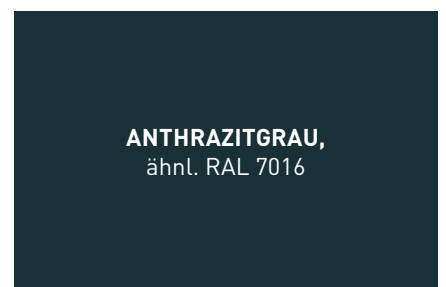



Sie sparen über **1.300 €**

**SEKTIONALTOR ISO 20**  
Inkl. Torantrieb & Fernsteuerung

Statt 2.425 €  
(UVP d. Herst.) nur **1.099 €**  
Preis inkl. MwSt., ohne Montage.

IDEAL  
FÜR DIE  
RENOVIERUNG  
GEEIGNET!

## IN WOODGRAIN ODER SATIN GREY: DAS AKTIONSTOR IN GROSSSICKE MIT 20 MM DÄMMUNG

### Moderne Großsicke



TORGRÖSSEN – WOODGRAIN			
Höhe in mm	Breite in mm		
	2.375	2.440	2.500
2.000	✓		✓
2.050		✓	
2.075	✓		✓
2.125	✓		✓

TORGRÖSSEN – SATIN GREY		
Höhe in mm	Breite in mm	
	2.375	2.500
2.125	✓	✓

### Oberflächen und Farben



### Alternativ: „Satin grey“-Oberfläche



# HIGHLIGHTS DER AKTIONS-SEKTIONALTORE MIT 20 MM DÄMMUNG

**Tatsache ist:** Viele Garagen haben heute noch **alte Schwingtore oder andere veraltete Tore**. Oft wurden diese schon vor Jahrzehnten montiert und sind damit, im wahrsten Sinne des Wortes, „**in die Jahre gekommen**“. Diese Tore sind in der Regel **optisch nicht mehr ansprechend, bieten wenig Komfort oder erfüllen nicht mehr die aktuellen Sicherheitsanforderungen!**

## Garagentor-Austausch? Garagentor-Renovierung? Die Renovierungs-Vorteile mit modernen Sektionaltoren überwiegen!

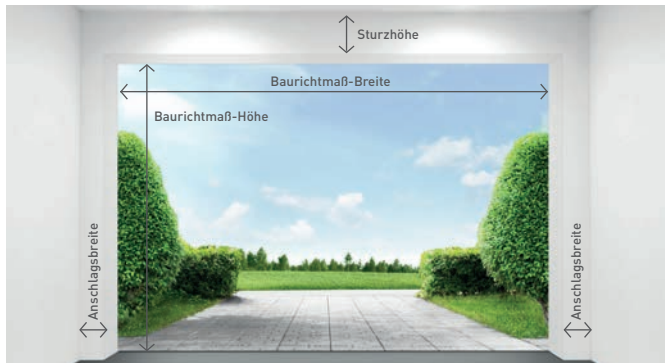

### Volle Durchfahrtsbreite und -höhe

Bei einem Sektionaltor mit elektrischem Antrieb steht Ihnen immer die **volle Durchfahrtsbreite** zur Verfügung. Beim **Austausch eines Schwingtors durch ein Sektionaltor** wird die **Durchfahrt sogar noch breiter**, da das Garagen-Sektionaltor hinter der Öffnung montiert wird. Da die Sektionen platzsparend unter die Decke geschoben werden, bleibt auch in der Garage mehr Luft – ideal für hohe Fahrzeuge wie Geländewagen oder Vans. Weiterhin stellen Novoform Sektionaltore die ideale Lösung für die Renovierung dar, da mit einer **geringen Anschlagbreite von nur 80 mm je Seite** ebenfalls die **volle Durchfahrtsbreite** zur Verfügung steht.



### Mehr Platz vor der Garage

Da das **Sektionaltor – im Gegensatz zum Schwingtor – nicht ausschwingt**, können Sie den **Platz vor der Garage** bis auf den letzten Zentimeter nutzen, zum Beispiel für das Parken eines Zweitwagens. Auch der fließende Verkehr wird bei straßen- oder gehwegnaher Garagenlage in keiner Weise beeinträchtigt.



### Optimale Luftzirkulation in der Garage durch einstellbare Lüftungsstellung

Für die **Lüftung der Garage** wird das **Tor ca. 10 cm geöffnet**. Durch Impulsgabe der zweiten Taste am Handsender kann das Tor aus jeder Position heraus in die **Lüftungsstellung gebracht werden. Nach 60 Minuten schließt es sich** entweder **automatisch** oder vorab durch eine entsprechende Betätigung des Senders.

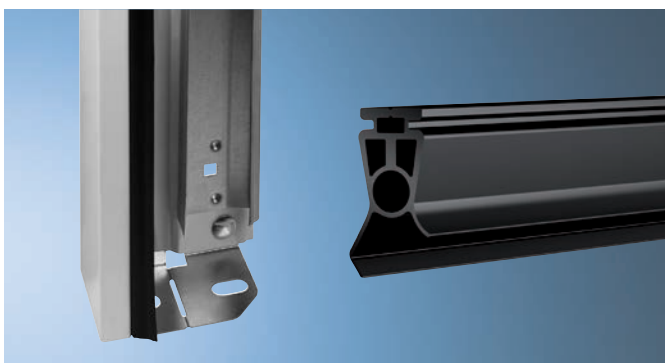

### Witterungsbeständiger Zargenfuß zum ungehinderten Abfließen von Wasser und Staunässe

Novoform Sektionaltore besitzen einen **witterungsbeständigen Zargenfuß** aus verzinktem Stahl. So können Wasser und Staunässe ungehindert ablaufen und auch auf Dauer **setzt sich kein Rost** an der Zarge an. Durch die **abgestufte Konstruktion** ist er **besonders für Renovierungen** geeignet.

### Variables Bodenprofil

Eine **Bodendichtung** an der Tor-Unterkante garantiert **optimalen Schutz vor Wasser und Schmutz, gleicht kleinere Bodenunebenheiten aus, beugt Beschädigungen vor und verhindert Verletzungen**. Die Bodendichtung ist aus hochwertigem EPDM (Ethylen-Propylen-Dien-Kautschuk) gefertigt, der für seine hohe Elastizität, Witterungsbeständigkeit und Langlebigkeit bekannt ist.

## Sektionaltore in hochwertiger Optik? Hohe Qualität, hohe Sicherheit und großer Komfort? Zu einem attraktiven Preis? Dann entscheiden Sie sich für Garagen-Sektionaltore mit 20 mm Dämmung von Novoferm!

### Aktionsfarben für „Woodgrain“-Oberfläche!

Entscheiden Sie sich für die „Woodgrain“-Oberfläche und versehen Sie Ihr Aktions-tor mit einer von vier endlackierten Vorzugsfarben.

**VERKEHRSSWEISS,**  
ähnl. RAL 9016

**WEISSALUMINIUM,**  
ähnl. RAL 9006

**ANTHRAZITGRAU,**  
ähnl. RAL 7016

**GRAUALUMINIUM,**  
ähnl. RAL 9007

ZUM  
AUFPREIS VON  
**100 €\***  
IN DER AKTION  
ERHÄLTLICH!

### Premium-Oberfläche „Satin grey“

Die „Satin grey“-Oberfläche ist bei ISO 20 exklusiv **nur im Rahmen der Aktion** erhältlich. Die **dekorative Oberfläche** ist **endbeschichtet** und **seidenmatt** mit **geringer Verschmutzungsneigung** und **besonderer Witterungsbeständigkeit**.



### Fingerklemmschutz innen und außen

Die **spezielle Konstruktion** der Sektionen und Scharniere **schließt Quetschstellen** am Torblatt von vornherein **aus**. Bei Novoferm ergibt sich **auch auf der Innenseite keine Klemmstelle**.

## ATTRAKTIVES ZUBEHÖR ZUM AKTIONSPREIS!



### Ihre Sicherheit liegt uns am Herzen

Unsere **Lichtschanke „Easy“** – damit Ihr Tor noch sicherer ist, auch wenn Sie mal nicht hinschauen. Egal ob Sie Ihr Tor per Handsender von der Kreuzung um die Ecke oder per Smartphone bedienen. Unsere neue Lichtschanke gehört an jedes Tor. Die neue Lichtschanke von Novoferm bietet alles, um den Komfort zu erhöhen und Ihr Tor noch sicherer zu machen.

- **Zuverlässige Erkennung von Hindernissen und Personen**
- **Einfache Montage ohne Verschraubung**
- **Automatische Erkennung der Lichtschanke durch den Antrieb**
- Selbsthaltende Konstruktion an der Sektionaltor-Zarge
- Vordefinierte Montageposition durch Lochung in der Zarge
- Automatische Erkennung von Sender und Empfänger ohne Ausrichtung
- Flexible Positionierung der Kabelführung
- Einfach zu erreichende Anschlussklemmen an Novoferm Antrieben



### Stahltür für den Garagen-Nebeneingang Stahl-Mehrzwecktür MZ-1 Universal

- Hohe Dämmung durch druckstabile Styropor-Füllung
- Schutz gegen Aufhebeln durch Sicherheitsbolzen
- Mit schwarzer Kunststoff-Drücker-Garnitur
- **2 endbeschichtete Farben:**  
Anthrakitgrau (ähnl. RAL 7016), Reinweiß (ähnl. RAL 9010)
- **2 Größen:** 875 mm x 2.000 mm, 1.000 mm x 2.000 mm

## EXKLUSIVER KOMFORT: DAS NOVOPORT® SPEED-SYSTEM

Wer ein Garagentor austauscht, möchte es optisch und technisch verbessern. Eine ideale Lösung bietet hierbei das kombinierte NovoPort® Speed-System, bestehend aus Tor, Antrieb und Handsender. Sein neues Design und der bidirektionale Funk mit Rückmeldung des Torstatus (offen/geschlossen) bringen es in allen Belangen auf den neuesten Stand.

Und der Energieverbrauch liegt im Stand-by-Betrieb bei extrem niedrigen 0,5 Watt. Sämtliche Elemente des NovoPort® Speed-Systems sind optimal aufeinander abgestimmt und von unabhängigen Instituten nach neuesten Sicherheitsnormen zertifiziert.

Setzen Sie auf zukunftsweisende Technologie – mit der neuen Generation des patentierten NovoPort®-Premium-Antriebs!

EXKLUSIV BEI  
NOVOFERM!  
PREMIUM-ANTRIEB  
NOVOPORT® SPEED



### Innovativ und smart

Ausgereifte Technik gehört in ein **modernes Gehäuse**. Der Garagentor-Antrieb NovoPort® Speed kombiniert **zeitgemäße Technik** mit **Energieeffizienz** auf höchstem Niveau und überzeugt durch sein **neues Design**, **energiesparende LED-Technik**, **schnellerem Tempo** und zusätzlichen Einstellmöglichkeiten.

Wird er in Verbindung mit einem Garagen-Sektionaltor (inkl. Lichtschranke) eingesetzt, kann er über Ihr Smartphone oder per Sprachsteuerung gesteuert werden. Nutzen Sie dazu eine dieser Apps: Amazon Alexa, Google Home, Homematic IP, mediola® oder TYDOM.

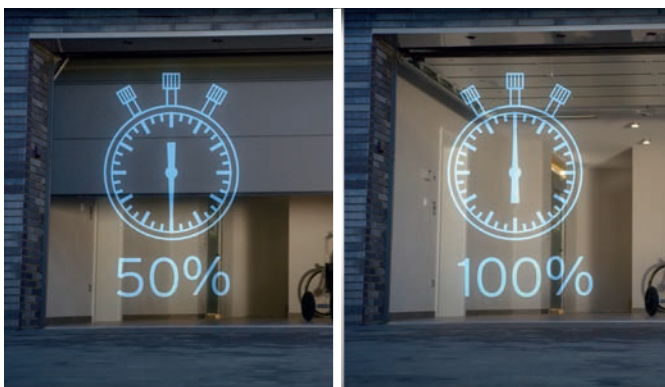

### Integrierte Schnellauffunktion

Hochwertige Technik und eine hohe Zugkraft von 650 N vereinen sich beim NovoPort® Speed zu einem **modernem Hightech-Antriebssystem** der Extraklasse. Ausgereifte technische Besonderheiten, wie eine bis zu **50% schnellere Toröffnung** durch die integrierte Schnellauffunktion bieten im Vergleich zu herkömmlichen Antrieben Komfort auf höchstem Niveau.



### Torstatusabfrage durch bidirektionalen Funk

Garagentore lassen sich nun per **bidirektionalem Funk** immer **zuverlässig und transparent** mit dem **Handsender Mini-Novotron 523 Protect**, der **Homematic IP-App** oder der **TYDOM-App** sowie mit der **Mediola-App** steuern.

Der bidirektionale Funk mit Rückmeldung bringt Ihr Garagentor in allen Belangen auf den neuesten Stand und ermöglicht eine **einfache Torstatusabfrage (offen/geschlossen)** mit dem neuen Handsender oder dem Smartphone.

Für die Torsteuerung per App sind **weitere Komponenten** (Novoferm Aufsteckmodul, SmartHome-Zentrale von einem unserer SmartHome-Partner und ein handelsüblicher Router) **notwendig, die nicht im Aktionspaket enthalten sind**.



### Innendrucktaster

Ein Drucktaster zum Öffnen der Garage von innen ist direkt in die Steuerungseinheit integriert und muss nicht als Zubehör gekauft und separat montiert werden. Im Vergleich zu herkömmlichen Deckenantrieben ist der Drucktaster, durch die vorteilhafte Position der Steuereinheit des NovoPort® Speed-Antriebes an der Wand, sehr leicht erreichbar.



### Einzigartige Technik – flexible Seitenmontage

Das Antriebssystem NovoPort® Speed sorgt nicht nur im Betrieb für höchsten Komfort, sondern bereits bei der Montage. Denn der Motor wird nicht wie herkömmliche Antriebe an der Decke fixiert, sondern einfach in die seitliche Torlaufschiene integriert – je nach baulichen Gegebenheiten rechts oder links.

So bleibt die Decke frei und Montagehindernisse werden von vornherein ausgeschlossen. Alle Baugruppen sind werkseitig vormontiert und aufeinander abgestimmt – einfach einsetzen und fertig!



### Umlaufende LED-Beleuchtung und Anschlüsse

Das umlaufende LED-Band (6W) am Steuerungsgehäuse sorgt für eine helle, indirekte Garagen-Ausleuchtung. Die Anschlüsse für verkabeltes Zubehör wie externe Beleuchtung oder Signallampen sind leicht erreichbar. Der Energieverbrauch liegt im Stand-by-Betrieb bei extrem niedrigen 0,5 Watt.

Separate Steckplätze für Bluetooth und Mini-USB ermöglichen nicht nur weitere individuelle Einstellungen, sondern auch den Anschluss von smartem Zubehör wie dem Homematic IP Modul zur Homematic IP App, dem Delta Dore Modul zur TYDOM App oder dem WiFi-Modul für Amazon Alexa, Google Home und mediola®.

**Warum LED?**

- Besonders hell**  
13-mal heller als herkömmliche Leuchtmittel mit der gleichen Wattzahl
- Besonders wirtschaftlich**  
Extrem hohe Lebensdauer sorgt für eine praktisch unbegrenzte Nutzungsdauer
- Besonders effizient**  
Minimiert den Stromverbrauch



### Lüftungsstellung zum Belüften der Garage

Regelmäßiges Lüften verbessert die Luftzirkulation in der Garage und verhindert Schimmelbildung. Durch Impulsgabe der zweiten Taste am Handsender oder der Homematic IP App kann das Tor aus jeder Position heraus in Lüftungsstellung versetzt werden, d.h. es öffnet sich um 10 cm. Wird es nicht durch die Betätigung des jeweiligen Senders geschlossen, schließt es nach 60 Minuten automatisch.



Eine Animation finden Sie im Novoferm YouTube-Channel:  
[www.youtube.com/NovofermVideos](http://www.youtube.com/NovofermVideos)



### Manipulationssichere Design-Fernsteuerung im Standard-Lieferumfang

Im Standard-Lieferumfang ist ein 3-Kanal-Handsender Mini-Novotron 523 Protect enthalten.

Anzeige des Torstatus (offen/geschlossen) am Handsender mittels mehrfarbiger LED.



Sie sparen über **1.300 €**

**SEKTIONALTOR ISO 45**  
in Großsicke, inkl. Torantrieb & Fernsteuerung

Statt 2.638 €  
(UVP d. Herst.) nur **1.299 €**  
Preis inkl. MwSt., ohne Montage.

**NUR BEI NOVOFERM\***

- ✓ Sektionaltor Evolution mit thermischer Trennung
- ✓ Deutlich verbesserte Wärmedämmung im Vergleich zu herkömmlichen Toren

\*Im Bereich von Torlösungen mit vergleichbaren Sektionsdicken.

## MIT SECHS SATIN-OBERFLÄCHEN: DAS AKTIONSTOR IN GROSSSICKE MIT 45 MM DÄMMUNG

Moderne Großsicke



TORGRÖSSEN		
Höhe in mm	Breite in mm	
	2.375	2.500
2.000	✓	✓
2.075	✓	✓
2.125	✓	✓

**ZUGELASSENE EINBRUCHHEMMUNG!**  
RC 2-SICHERHEITS-PAKET\* mit alternativem Antrieb Novomatic 443 zum geringen Aufpreis von 114 € inkl. MwSt.!

Sechs Satin-Oberflächen



\*Voraussetzungen für die RC 2-Sicherheit finden Sie unter [www.novoferm.com/remark-rc2](http://www.novoferm.com/remark-rc2).





Sie sparen über **1.500 €**

**SEKTIONALTOR ISO 45**  
in Großsicke, inkl. Torantrieb & Fernsteuerung

Statt 2.858 €  
(UVP d. Herst.) nur **1.299 €**  
Preis inkl. MwSt., ohne Montage.

**NUR BEI NOVOFERM\***

- ✓ Sektionaltor Evolution mit thermischer Trennung
- ✓ Deutlich verbesserte Wärmedämmung im Vergleich zu herkömmlichen Toren

\*Im Bereich von Torlösungen mit vergleichbaren Sektionsdicken.

## MIT GOLDEN OAK ODER DARK OAK: DAS AKTIONSTOR IN GROSSSICKE MIT 45 MM DÄMMUNG

Moderne Großsicke

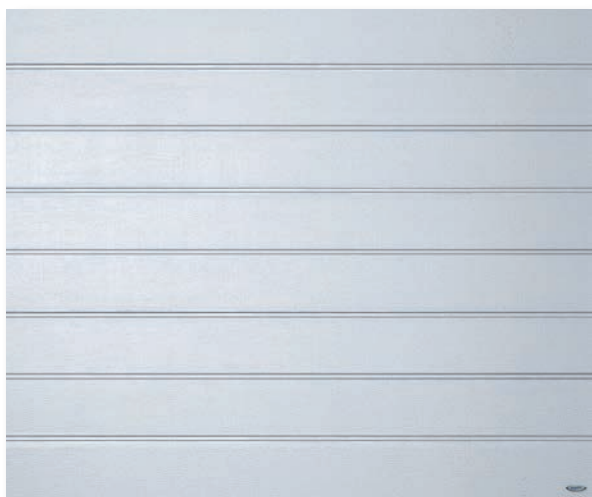

TORGRÖSSEN		
Höhe in mm	Breite in mm	
	2.375	2.500
2.000	✓	✓
2.075	✓	✓
2.125	✓	✓

### ZUGELASSENE EINBRUCHHEMMUNG!

RC 2-SICHERHEITS-PAKET\* mit alternativem Antrieb Novomatic 443 zum geringen Aufpreis von 114 € inkl. MwSt.!

Zwei Holz-Optiken

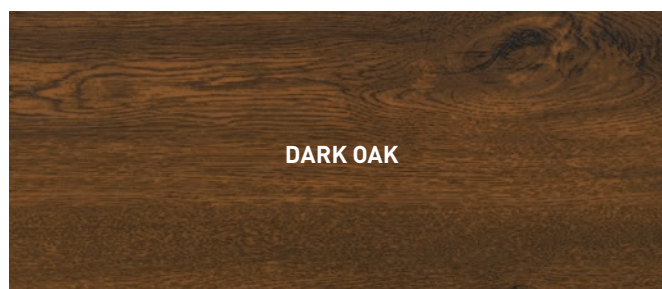
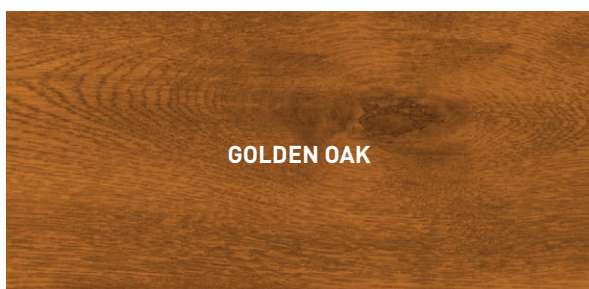

\*Voraussetzungen für die RC 2-Sicherheit finden Sie unter [www.novoferm.com/remark-rc2](http://www.novoferm.com/remark-rc2).



Sie sparen über **1.450 €**

**SEKTIONALTOR ISO 45**  
in Großlamelle, inkl. Torantrieb & Fernsteuerung

Statt 2.876 €  
(UVP d. Herst.) nur **1.379 €**  
Preis inkl. MwSt., ohne Montage.

**NUR BEI NOVOFERM\***

- ✓ Sektionaltor Evolution mit thermischer Trennung
- ✓ Deutlich verbesserte Wärmedämmung im Vergleich zu herkömmlichen Toren

\*Im Bereich von Torlösungen mit vergleichbaren Sektionsdicken.

## MIT SECHS SATIN-OBERFLÄCHEN: DAS AKTIONSTOR IN GROSSLAMELLE MIT 45 MM DÄMMUNG

Moderne Großlamelle

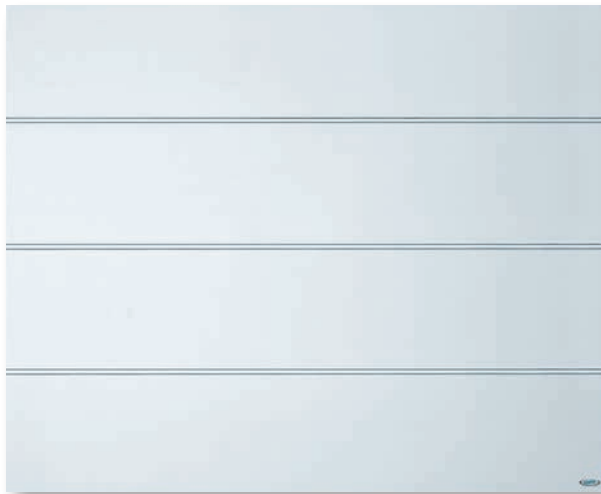

TORGRÖSSEN		
Höhe in mm	Breite in mm	
	2.375	2.500
2.000	✓	✓
2.075	✓	✓
2.125	✓	✓

**ZUGELASSENE EINBRUCHHEMMUNG!**

RC 2-SICHERHEITS-PAKET\* mit alternativem Antrieb Novomatic 443 zum geringen Aufpreis von 114 € inkl. MwSt.!

Sechs Satin-Oberflächen



\*Voraussetzungen für die RC 2-Sicherheit finden Sie unter [www.novoferm.com/remark-rc2](http://www.novoferm.com/remark-rc2).

# STEUERN SIE IHR NOVOFERM GARAGEN-SEKTIONALTOR PER APP

Bei Neukauf oder Besitz eines Novoferm Garagentor-Antriebes (NovoPort® Speed, Novomatic 443 und Novomatic Speed 573 S) bzw. der Vorgänger-Modelle ab dem Baujahr 2016 können Besitzer eines Novoferm Garagen-Sektionaltors ihr Tor mit der Homematic IP App steuern. Diese ist kostenlos im App Store oder Google Play Store erhältlich und damit für Apple- und Android-Systeme geeignet. Mit einer Fingerbewegung über den Touchscreen lässt sich das Tor bedienen. Auch in bereits bestehende Homematic IP SmartHome-Systeme kann die „Torsteuerung“ einfach eingebunden werden.

Gehen Sie mit Novoferm ein Stück weiter auf dem Weg zum „SmartHome“. Wir begleiten Sie gerne.

## SMARTE TORSTEUERUNGS-FUNKTIONEN MIT DER HOME MATIC IP APP

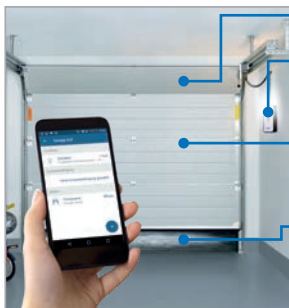

- Öffnen und Schließen des Garagentores
- Steuerung der Beleuchtung des Garagentor-Antriebes
- Abfrage des aktuellen Torstatus (offen/geschlossen)
- Lüftungsstellung zur optimalen Belüftung der Garage

## NOTWENDIGE PRODUKTE UND KOMPONENTEN

Voraussetzung für die Steuerung von Novoferm Garagen-Sektionaltoren per App sind das Starter-Set „Homematic IP“ inkl. Lichtschranke zum Aktionspreis sowie die folgenden Produkte und Komponenten.

**STARTER-SET „HOME MATIC IP“ INKL. LICHTSCHRANKE**  
 STATT 293 € [UVP des Herst.]  
**199 €\***  
 NUR

## STARTER-SET „HOME MATIC IP“ KOMPONENTEN



### HOME MATIC IP ACCESS POINT

Überträgt die Daten zwischen allen SmartHome-Komponenten.



### NOVOFERM HOME MATIC IP MODUL

Über eine Mini-USB-Schnittstelle wird das Aufsteckmodul am Garagentor-Antrieb angeschlossen. Es stellt die Verbindung zum Homematic IP Access Point her.



### LICHTSCHRANKE FÜR GARAGENTORE

Bei Torsteuerung mit App bzw. bei Nichtein-sicht des Tores benötigt die Toranlage eine Lichtschranke, die Hindernisse erkennt und den Schließvorgang automatisch unterbricht.

**Erhältlich:** Beim Novoferm Fachhändler/Vertriebspartner



### NOVOFERM GARAGEN-SEKTIONALTOR

**Erhältlich:** Beim Novoferm Fachhändler/Vertriebspartner



### NOVOFERM GARAGENTOR-ANTRIEB IHRER WAHL



### HANDELSÜBLICHER ROUTER

**Erhältlich:** Unter anderem im Elektronik-Fachhandel oder bereits vorhanden

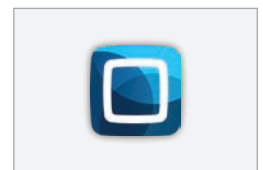

### HOME MATIC IP APP

**Erhältlich:** Kostenlos im App Store oder Google Play Store

## MEHR INFORMATIONEN

Weitere Details finden Sie unter [www.novoferm.de](http://www.novoferm.de)

Image-Animation „SmartHome – Steuern Sie Ihr Novoferm Garagentor via App“ unter [www.youtube.com/NovofermVideos](http://www.youtube.com/NovofermVideos)

\*Preise inkl. MwSt., ohne Montage.

# HIGHLIGHTS DER PREMIUM-SEKTIONALTORE MIT 45 MM DÄMMUNG

**Tatsache ist:** Viele Garagen haben heute noch **alte Schwingtore oder andere veraltete Tore**. Oft wurden diese schon vor Jahrzehnten montiert und sind damit, im wahrsten Sinne des Wortes, „in die Jahre gekommen“. Diese Tore sind in der Regel **optisch nicht mehr ansprechend, bieten wenig Komfort oder erfüllen nicht mehr die aktuellen Sicherheitsanforderungen!**

Sie wollen die größte Auswahl? Höchste Qualität, größten Komfort, sehr hohe Energieeffizienz und bestmögliche Sicherheit? Dann entscheiden Sie sich für Premium-Sektionaltore mit 45 mm Dämmung von Novoferm!



## Besonders hohe Wärmedämmung durch thermische Trennung

- Deutlich verbesserter Wärmedämmwert der Sektion von  $U(p) = 0,46 \text{ W/m}^2\text{K}^*$
- Bis zu 17% verbesserte Wärmedämmung für ein eingebautes Tor\*
- Thermische Trennung der Außen- und Innenschale des Tores. Hierdurch werden Wärmeverluste auf ein Minimum reduziert.
- Die neuen, optimierten Stahl-Sektionen werden ausschließlich in doppelwandiger, thermisch getrennter Sandwich-Bauweise mit einer Dicke von 45 mm gefertigt
- Zusätzliche Dichtung im Sektionskopf
- Zusätzliche Isolierdichtung zwischen den Sektionen für eine noch bessere Wärmedämmung
- Hochwertig beschichtete Außenschale in tausenden Farb-, Oberflächen- und Motivkombinationen

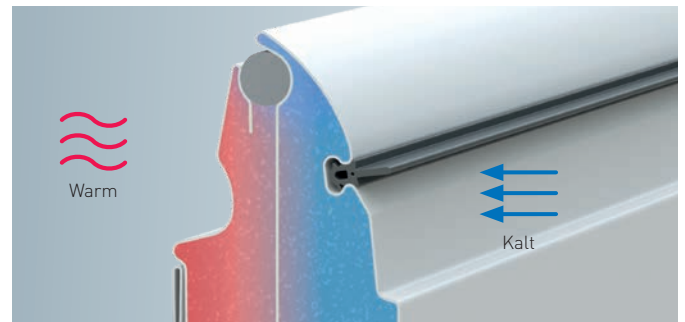

Darstellung zur Visualisierung der thermisch getrennten Sektionen (die Abb. dient zur vereinfachten Veranschaulichung)



Herkömmliche Torlösung

Premium-Sektionaltor Evolution

## Harmonisches Design auf der Tor-Innenseite

Die Oberfläche der Tor-Innenseite ist in Verkehrsweiß (ähnl. RAL 9016) gehalten. Das sorgt für ein harmonisches Erscheinungsbild und macht die Innenseite zu einem optischen Highlight. Neben den Profilen bzw. Sektions-Endkappen in RAL 9016 ist auch die Außenfarbe des Tores auf der Innenseite beim Torübergang nicht mehr zu sehen.

Im Bild auf der linken Seite sehen Sie den einheitlichen Farbverlauf auf der Innenseite des neuen Sektionaltores Evolution am Beispiel der Kopfsektion im Vergleich zu herkömmlichen Torlösungen.



## Optimale Luftzirkulation in der Garage durch einstellbare Lüftungsstellung

Für die **Lüftung der Garage** wird das **Tor ca. 10 cm geöffnet**. Durch Impulsgabe der zweiten Taste am Handsender kann das Tor aus jeder Position heraus in die **Lüftungsstellung gebracht werden**. **Nach 60 Minuten schließt es** entweder **automatisch** oder vorab durch eine entsprechende Betätigung des Senders.

\*Im Bereich von Torlösungen mit vergleichbaren Sektionsdicken. Die Leistungswerte sind tormotiv- und größenabhängig.

## PREMIUM-SEKTIONALTORE PASSEND ZU IHRER HAUS-ARCHITEKTUR

Verleihen Sie Ihrem Premium-Tor Ihre ganz persönliche Note – die Novoferm Aktion bietet Ihnen eine große Auswahl an hochwertigen, edlen und endbeschichteten Oberflächen und Farben!

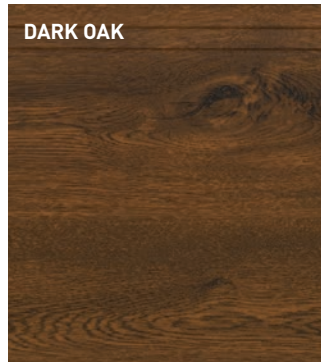
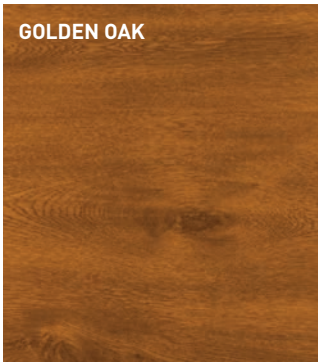

### Zwei Oberflächen in authentisch rustikaler Holz-Optik

Unsere Premium-Sektionaltore erhalten Sie im Rahmen der Aktion bei Wahl der **Großsicken-Prägung** in zwei witterungsbeständigen, endbeschichteten Oberflächen in authentisch rustikaler Holz-Optik.



### Sechs Satin-Oberflächen in moderner Optik mit geringer Verschmutzungsneigung

Unsere Premium-Sektionaltore erhalten Sie im Rahmen der Aktion bei Wahl der **Großsicken- oder Großlamellen-Prägung** in sechs dekorativen, endbeschichteten und seidenmatten Satin-Oberflächen mit geringer Verschmutzungsneigung und besonderer Witterungsbeständigkeit.

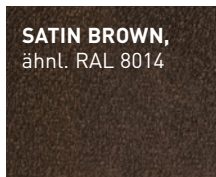
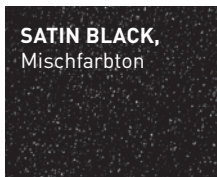
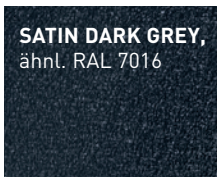

## ATTRAKTIVES ZUBEHÖR ZUM AKTIONSPREIS!



**83 €\***  
UVP 92 €



### Ihre Sicherheit liegt uns am Herzen

Unsere **Lichtschanke „Easy“** – damit Ihr Tor noch sicherer ist, auch wenn Sie mal nicht hinschauen. Egal ob Sie Ihr Tor per Handsender von der Kreuzung um die Ecke oder per Smartphone bedienen. Unsere neue Lichtschanke gehört an jedes Tor. Die neue Lichtschanke von Novoferm bietet alles, um den Komfort zu erhöhen und Ihr Tor noch sicherer zu machen.

- Zuverlässige Erkennung von Hindernissen und Personen
- Einfache Montage ohne Verschraubung
- Automatische Erkennung der Lichtschanke durch den Antrieb
- Selbsthaltende Konstruktion an der Sektionaltor-Zarge
- Vordefinierte Montageposition durch Lochung in der Zarge
- Automatische Erkennung von Sender und Empfänger ohne Ausrichtung
- Flexible Positionierung der Kabelführung
- Einfach zu erreichende Anschlussklemmen an Novoferm Antrieben



**387 €\***  
UVP 823 €



### Stahltür für den Garagen-Nebeneingang Stahl-Mehrzwecktür MZ-1 Universal

- Hohe Dämmung durch druckstabile Styropor-Füllung
- Schutz gegen Aufhebeln durch Sicherheitsbolzen
- Mit schwarzer Kunststoff-Drücker-Garnitur
- **2 endbeschichtete Farben:**  
Anthrazitgrau (ähnl. RAL 7016), Reinweiß (ähnl. RAL 9010)
- **2 Größen:** 875 mm x 2.000 mm, 1.000 mm x 2.000 mm

## EXKLUSIVER KOMFORT: DAS NOVOPORT® SPEED-SYSTEM

Wer ein Garagentor austauscht, möchte es optisch und technisch verbessern. Eine ideale Lösung bietet hierbei das kombinierte NovoPort® Speed-System, bestehend aus Tor, Antrieb und Handsender. Sein neues Design und der bidirektionale Funk mit Rückmeldung des Torstatus (offen/geschlossen) bringen es in allen Belangen auf den neuesten Stand.

Und der Energieverbrauch liegt im Stand-by-Betrieb bei extrem niedrigen 0,5 Watt. Sämtliche Elemente des NovoPort® Speed-Systems sind optimal aufeinander abgestimmt und von unabhängigen Instituten nach neuesten Sicherheitsnormen zertifiziert.

Setzen Sie auf zukunftsweisende Technologie – mit der neuen Generation des patentierten NovoPort®-Premium-Antriebs!

EXKLUSIV BEI  
NOVOFERM!  
PREMIUM-ANTRIEB  
NOVOPORT® SPEED



### Innovativ und smart

Ausgereifte Technik gehört in ein **modernes Gehäuse**. Der Garagentor-Antrieb NovoPort® Speed kombiniert **zeitgemäße Technik** mit **Energieeffizienz** auf höchstem Niveau und überzeugt durch sein **neues Design**, **energiesparende LED-Technik**, **schnellerem Tempo** und zusätzlichen Einstellmöglichkeiten.

Wird er in Verbindung mit einem Garagen-Sektionaltor (inkl. Lichtschranke) eingesetzt, kann er über Ihr Smartphone oder per Sprachsteuerung gesteuert werden. Nutzen Sie dazu eine dieser Apps: Amazon Alexa, Google Home, Homematic IP, mediola® oder TYDOM.

### Manipulationssichere Design-Fernsteuerung im Standard-Lieferumfang

Im Standard-Lieferumfang ist ein 3-Kanal-Handsender Mini-Novotron 523 Protect enthalten. Anzeige des Torstatus (offen/geschlossen) am Handsender mittels mehrfarbiger LED.

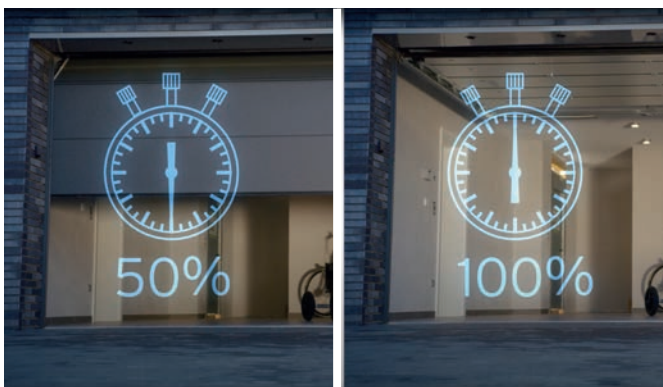

### Integrierte Schnellauffunktion

Hochwertige Technik und eine hohe Zugkraft von 650 N vereinen sich beim NovoPort® Speed zu einem **modernem Hightech-Antriebssystem** der Extraklasse. Ausgereifte technische Besonderheiten, wie eine bis zu **50% schnellere Toröffnung** durch die integrierte Schnellauffunktion bieten im Vergleich zu herkömmlichen Antrieben Komfort auf höchstem Niveau.



### Torstatusabfrage durch bidirektionalen Funk

Garagentore lassen sich nun per **bidirektionalem Funk** immer **zuverlässig und transparent** mit dem **Handsender Mini-Novotron 523 Protect**, der **Homematic IP-App** oder der **TYDOM-App** sowie mit der **Mediola-App** steuern.

Der bidirektionale Funk mit Rückmeldung bringt Ihr Garagentor in allen Belangen auf den neuesten Stand und ermöglicht eine **einfache Torstatusabfrage (offen/geschlossen)** mit dem neuen Handsender oder dem Smartphone.

Für die Torsteuerung per App sind **weitere Komponenten** (Novoferm Aufsteckmodul, SmartHome-Zentrale von einem unserer SmartHome-Partner und ein handelsüblicher Router) **notwendig, die nicht im Aktionspaket enthalten sind**.



### Innendrucktaster

Ein Drucktaster zum Öffnen der Garage von innen ist direkt in die Steuerungseinheit integriert und muss nicht als Zubehör gekauft und separat montiert werden. Im Vergleich zu herkömmlichen Deckenantrieben ist der Drucktaster, durch die vorteilhafte Position der Steuereinheit des NovoPort® Speed-Antriebes an der Wand, sehr leicht erreichbar.



### Einzigartige Technik – flexible Seitenmontage

Das Antriebssystem NovoPort® Speed sorgt nicht nur im Betrieb für höchsten Komfort, sondern bereits bei der Montage. Denn der Motor wird nicht wie herkömmliche Antriebe an der Decke fixiert, sondern einfach in die seitliche Torlaufschiene integriert – je nach baulichen Gegebenheiten rechts oder links.

So bleibt die Decke frei und Montagehindernisse werden von vornherein ausgeschlossen. Alle Baugruppen sind werkseitig vormontiert und aufeinander abgestimmt – einfach einsetzen und fertig!



### Umlaufende LED-Beleuchtung und Anschlüsse

Das umlaufende LED-Band (6W) am Steuerungsgehäuse sorgt für eine helle, indirekte Garagen-Ausleuchtung. Die Anschlüsse für verkabeltes Zubehör wie externe Beleuchtung oder Signallampen sind leicht erreichbar. Der Energieverbrauch liegt im Stand-by-Betrieb bei extrem niedrigen 0,5 Watt.

Separate Steckplätze für Bluetooth und Mini-USB ermöglichen nicht nur weitere individuelle Einstellungen, sondern auch den Anschluss von smartem Zubehör wie dem Homematic IP Modul zur Homematic IP App, dem Delta Dore Modul zur TYDOM App oder dem WiFi-Modul für Amazon Alexa, Google Home und mediola®.

**Warum LED?**

- Besonders hell**  
13-mal heller als herkömmliche Leuchtmittel mit der gleichen Wattzahl
- Besonders wirtschaftlich**  
Extrem hohe Lebensdauer sorgt für eine praktisch unbegrenzte Nutzungsdauer
- Besonders effizient**  
Minimiert den Stromverbrauch



### Lüftungsstellung zum Belüften der Garage

Regelmäßiges Lüften verbessert die Luftzirkulation in der Garage und verhindert Schimmelbildung. Durch Impuls-gabe der zweiten Taste am Handsender oder der Homematic IP App kann das Tor aus jeder Position heraus in Lüftungsstellung versetzt werden, d.h. es öffnet sich um 10 cm. Wird es nicht durch die Betätigung des jeweiligen Senders geschlossen, schließt es nach 60 Minuten automatisch.

Eine Animation finden Sie im Novoferm YouTube-Channel: [www.youtube.com/NovofermVideos](http://www.youtube.com/NovofermVideos)



**ZUGELASSENE EINBRUCHHEMMUNG!**  
RC 2-SICHERHEITS-PAKET\* mit alternativem Antrieb Novomatic 443 zum geringen Aufpreis von 114 € inkl. MwSt.!

### Zugelassene Einbruchhemmung

Premium-Sektionaltore aus der Aktion gibt es nun auch in einbruchhemmender Ausführung (Widerstandsklasse RC 2 nach DIN/TS 18194:2020-07). Wer seine Garage also mit einem entsprechenden Tor schützen will, ist mit einbruchhemmenden Garagen-Sektionaltoren von Novoferm auf der sicheren Seite. In Kombination mit dem Deckenantrieb Novomatic 443 kann das Garagen-Sektionaltor die Widerstandsklasse RC 2 erreichen.

Im Lieferumfang des alternativen Torantriebes Novomatic 443 ist der manipulations-sichere Handsender Mini-Novotron 522 enthalten.

\*Bitte beachten Sie die notwendigen Montagebedingungen zur Erreichung der RC 2-Sicherheit unter [www.novoferm.com/remark-rc2](http://www.novoferm.com/remark-rc2).

# DARF ES NOCH ETWAS MEHR SEIN?

## OPTIONAL: ATTRAKTIVES ZUBEHÖR FÜR MEHR KOMFORT UND SICHERHEIT!

Sie wollen ein neues Tor kaufen? Nutzen Sie das persönliche Gespräch bei Ihrem Novoferm Fachhändler vor Ort und lassen Sie sich zu nützlichen Zubehören beraten!



### Schatz, bekomme ich auch eine Fernsteuerung?

Sichern Sie sich direkt weitere Handsender für Familienmitglieder. Es gibt ja auch nicht nur einen Schlüssel zu Ihrem Haus, oder?

#### Handsender „Mini-Novotron 522“

- 2-Kanal, 433 MHz
- KeeLoq-Wechselcode
- Manipulationssicher mit AES 128-Bit-Verschlüsselung



#### Handsender „Mini-Novotron 522 Design“

- 2-Kanal, 433 MHz
- KeeLoq-Wechselcode
- Manipulationssicher mit AES 128-Bit-Verschlüsselung



#### Handsender „Mini-Novotron 524“

- 4-Kanal, 433 MHz
- KeeLoq-Wechselcode
- Manipulationssicher mit AES 128-Bit-Verschlüsselung



#### Handsender „Mini-Novotron 524 Design“

- 4-Kanal, 433 MHz
- KeeLoq-Wechselcode
- Manipulationssicher mit AES 128-Bit-Verschlüsselung



#### Handsender „Mini-Novotron 523 Protect“

- 3-Kanal
- KeeLoq-Wechselcode
- Manipulationssicher mit AES 128-Bit-Verschlüsselung
- Bidirektionaler Funk zur Anzeige des Torstatus (offen/geschlossen) mittels mehrfarbiger LED in Kombination mit NovoPort®



#### Wandhalterung/Silikonhülle

- Geeignet zur Verwendung als Hülle, Wandhalterung und Sonnenblenden-Clip
- Für Mini-Novotron 522 Design/524 Design, Mini-Novotron 522/524 und Mini-Novotron 523 Protect



### Wie erhält mein Tor eine einheitliche Optik?

Jedes Sektionaltor wird mit verkehrsweißen Winkelzargen (rechts und links) ausgeliefert. Sie haben ein farbiges Tor? Dann haben Sie die Möglichkeit, Ihre Winkelzargen mit farblich passenden Verkleidungsprofilen auszukleiden. So bekommt Ihr Tor ein einheitliches Erscheinungsbild.

#### Winkelzargen-Verkleidungsprofile

- Standardmäßig weiß beschichtete Winkelzargen werden abgedeckt
- Farblich einheitliches Erscheinungsbild für farbige und beschichtete Torblätter
- Verkleidungsprofil:  
20,5 x 50 mm für teilweise sichtbare Winkelzarge oder  
20,5 x 80 mm für vollständig sichtbare Winkelzarge

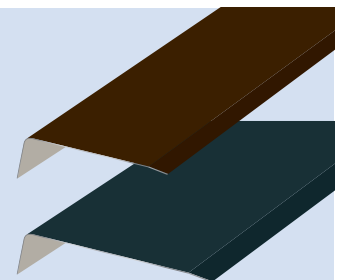





## Wie komme ich ohne Fernsteuerung in meine Garage?

Mit dem Code- oder Innendrucktaster können Sie Ihr Garagentor auch ohne Fernsteuerung öffnen – zum Beispiel bei der Gartenarbeit.

### Funk-Innentaster Signal 111

- 2-Kanal, 433 MHz
- KeeLoq-Wechselcode zur Steuerung von 2 Antrieben oder 1 Antrieb und 1 Außenbeleuchtung
- Aus UV-beständigem Material
- Wahlweise in Weiß oder Schwarz



### Innentaster Signal 112

- Starttaste, Urlaubsschalter und Dauerlicht (ein/aus)
- 24-V-Anschluss am Antrieb
- Aus UV-beständigem Material
- In schwarzer Ausführung erhältlich



### Funk-Codetaster Signal 218

- 10 Codes, 433 MHz
- KeeLoq-Wechselcode mit Edelstahlblende
- Hinterleuchtet
- Aus UV-beständigem Material
- Wahlweise in Weiß oder Schwarz



## Was passiert, wenn ich einmal nicht hinschaue?

Dank der unsichtbaren Lichtschranke 626 stoppt Ihr Tor bei Hindernissen, auch wenn Sie gerade nicht hinschauen.

### Lichtschranke „Easy“

- Einweg-Lichtschranke
- 10–30 V, 2-Draht, IP 54
- 2 x 10,5 m Anschlusskabel
- Mit selbstfixierendem Montagebügel



Jetzt zum Aktionspreis erhältlich!

83 €\*  
UVP 92 €

### Notentriegelung Extra 315

- Mit Sicherheits-Profil-Halbzylinder



## Stromausfall – was machen wir jetzt?

Sie haben keinen zweiten Zugang zur Garage? Mit der Notentriegelung Extra 315 können Sie Ihr Tor auch ohne Strom öffnen.

## Schon gewusst?

Neben dem Einsatz als Außentür, Kellertür oder Kellerzugangstür kann die neue Stahl-Mehrzwecktür MZ Universal auch als preisgünstige Garagen-Nebentür eingesetzt werden.

### Stahltür für den Garagen-Nebeneingang

Stahl-Mehrzwecktür MZ-1 Universal

- Hohe Dämmung durch druckstabile Styropor-Füllung
- Schutz gegen Aufhebeln durch Sicherheitsbolzen
- Mit schwarzer Kunststoff-Drücker-Garnitur
- 2 endbeschichtete Farben: Anthrazitgrau (ähnl. RAL 7016), Reinweiß (ähnl. RAL 9010)
- 2 Größen: 875 mm x 2.000 mm, 1.000 mm x 2.000 mm



Jetzt zum Aktionspreis erhältlich!

387 €\*  
UVP 823 €



## EINFACHER ZUGANG ZUR GARAGE, OHNE IHR GARAGENTOR ZU ÖFFNEN

OPTIONAL: ANSICHTSGLEICHE NEBENTÜREN FÜR AKTION-SEKTIONALTORE

### Haben Sie einen Zweitzugang zur Garage?

Sie haben keine Lust, für Fahrrad, Rasenmäher oder Schraubenzieher immer gleich das ganze Tor hoch- und runterzufahren? Dann entscheiden Sie sich zu Ihrem Novoferm Sektionaltor für ansichtsgleiche Sektionaltor-Nebentüren!

### Ihre Vorteile im Überblick:

- ✓ Hochwertige Aluminium-Profile
- ✓ Ansichtsgleichheit zu Garagen-Sektionaltoren
- ✓ Mit 3-fach-Verriegelung und Bandsicherung (optional)
- ✓ In Aktionsoberflächen und zahlreichen weiteren endbeschichteten Farben und Oberflächen erhältlich

### MOTIVE FÜR 1-FLÜGELIGE NEBENTÜREN IN AKTIONSOBERFLÄCHEN UND -FARBEN

Passend zu den Aktionstoren



**GROSSICKE**  
Bsp. Verkehrsweiß,  
ähnl. RAL 9016

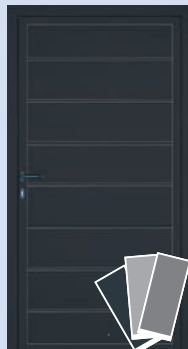

**GROSSICKE**  
Bsp. Anthrazitgrau,  
ähnl. RAL 7016



**GROSSICKE**  
Bsp. Satin Dark grey,  
ähnl. RAL 7016



**GROSSICKE**  
Bsp. Golden oak



**GROSSLAMELLE**  
Bsp. Satin white,  
ähnl. RAL 9016

**Hinweis:** Aluminium-Profile der Nebentüren werden bei Holz-Optiken und Satin-Oberflächen in einem entsprechenden Korrespondenzfarbton ausgeführt.



## MEHR SICHERHEIT FÜRS EIGENHEIM

OPTIONAL: STAHL-SICHERHEITSTÜREN/KELLEREINGANGSTÜREN MIT MEHRFACHVERRIEGELUNG

Das Sicherheitsbedürfnis in der Bevölkerung rund ums eigene Heim ist in den letzten Jahren – auch aufgrund der gestiegenen Anzahl an Einbrüchen – gewachsen. Keller- und Hintereingänge liegen häufig an unbeobachteten Stellen und sind oft nur unzureichend gesichert. Entscheiden Sie sich für die Sicherheitstür NovoSecur E-S6 von Novoferm für Ihren Kellereingang!



Einfache Justierung durch **3D-Band** im Standard!



Optimaler Schutz durch **Mehrfachverriegelung** mit 2 Schwenkriegeln!

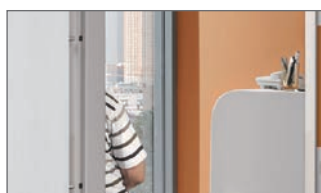

**Zusätzliche Stahlbolzen** zwischen Türblatt und Zarge gegen Aufhebeln!



**Aluminium-Sicherheitsbeschlag** in 2 preisgleichen Ausführungen (Drücker/Knopf oder Drücker/Drücker)!



Wärmedämmung  
UD = 1,7 W/m<sup>2</sup>K



Hohe  
Schalldämmung



Geprüfte Sicherheit mit Widerstandsklasse RC2 (WK2) nach DIN EN 1627







### IHRE SICHERHEITS- UND QUALITÄTS-AUSSTATTUNG IM ÜBERBLICK:

- ✓ Einflügelige Vollblatttür mit 6-facher Sicherung für den Innen- und Außenbereich
- ✓ Geprüfte Sicherheit: Widerstandsklasse RC 2 (WK2) nach DIN EN 1627
- ✓ Stabile Stahlbänder mit Bandbolzensicherung
- ✓ Sicherheitsprofilzylinder mit Kernziehschutz nach DIN 18252, aufbohr- und aufziehgeschützt, mit Sicherungsschein und 3 Schlüsseln
- ✓ Einfache Justierung durch **3D-Band** im Standard!
- ✓ Optimaler Schutz durch **Mehrfachverriegelung** mit 2 Schwenkriegeln!
- ✓ **Zusätzliche Stahlbolzen** zwischen Türblatt und Zarge gegen Aufhebeln!
- ✓ **Aluminium-Sicherheitsbeschlag** in 2 preisgleichen Ausführungen (Drücker/Knopf oder Drücker/Drücker)!



Intelligent Door Solutions

**Online für Sie unterwegs:**

-  [www.novoferm.de](http://www.novoferm.de)
-  [www.youtube.com/NovofermVideos](http://www.youtube.com/NovofermVideos)
-  [www.linkedin.com/company/novoferm](http://www.linkedin.com/company/novoferm)
-  [www.instagram.com/novoferm\\_de](http://www.instagram.com/novoferm_de)
-  [www.facebook.com/novofermDE](http://www.facebook.com/novofermDE)
-  [whatsapp.novoferm-loesungen.de](https://whatsapp.novoferm-loesungen.de)

**Novoferm Vertriebs GmbH**  
Schüttensteiner Straße 26  
D-46419 Isselburg  
Tel.: (0 28 50) 9 10-225  
E-Mail: [vertrieb@novoferm.de](mailto:vertrieb@novoferm.de)